

Oznaka	dovod	1	2	3	4	Q0	Fe 2 (E1)	Fe 1	Oznaka
PKWJ	27.60	--	--	--	--	MFR+AG+UPS	--	--	PKWJ
Opis	postojeći dovod	postojeće brojilo	postojeće brojilo	postojeće brojilo	postojeći MTU	sa prigradnjom	daljinski isključ	napajanje TR1	Opis
Kabel	postojeći kabel	--	--	--	ili uklopni sat	MX okidača	NHXH E30 2x1,5mm <sup>2</sup>	--	Kabel
Napomena	min. PPO0 4x35mm <sup>2</sup>	--	--	--		MFR+AG+UPS			Napomena

d	Investitor	PLOVPUT d.o.o. Split		Naziv		Projekt elektrinstacija		Broj projekta		E-441		Naslov	
c	Gradovirna	UREBNE PROSTORA PRIZEMLJA ZGRADJE ONP		Faza		Izvedbeni projekt		Z.O.P.		01/2010		Jednopolna shema i izgledna skica	
b		- SPIT RADO ZA POTREBE VJMS SLUŽBE IMPI		Glj. projektant		Veljko Peović d.l.g.		Mapa		2		razdjelnika mreže RO-WR i agregata RO-AG	
a	Izmjena	Datum	Popis	Projektant		A. Kraljević, dipl.ing. el.		Datum		03.2010		Mjesto br.	
				Izradio		Ante Petrović		Mjesto				441-204	
												Lst 1	
												Listova 10	

0 1 2 3 4 5 6 7 8 9

GRO (postojeći)

mezna sekcija (postojeća)

RO-MR razdjelnik mezne sekcije

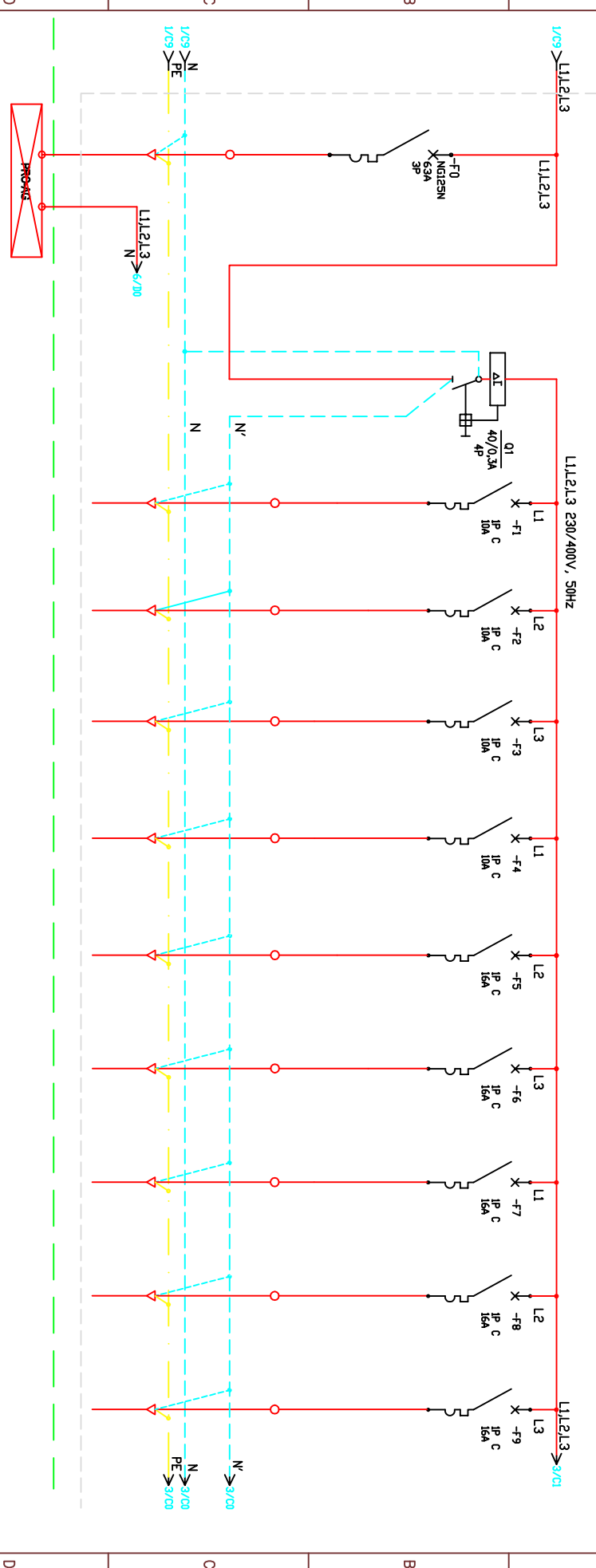

Oznaka	-F0	MR 00	MR 1	MR 2	MR 3	MR 4	MR 5	MR 6	MR 7	MR 8	MR 9	Oznaka
PikWj	21,5	23,5	0,5	0,5	0,5	0,5	0,5	0,5	0,5	0,5	0,5	PikWj
Opis	napajanje priključno-upravljivekog ometica agregata	razdjelnik mezne sekcije	rasvjeta	rasvjeta	rasvjeta	rasvjeta	priljučnice	priljučnice	priljučnice	priljučnice	priljučnice	Opis
Kabel	NYJ-J 5x16mm <sup>2</sup>	---	NYJ-J 3x1,5mm <sup>2</sup>	NYJ-J 3x2,5mm <sup>2</sup>	NYJ-J 3x1,5mm <sup>2</sup>	NYJ-J 3x1,5mm <sup>2</sup>	NYJ-J 3x2,5mm <sup>2</sup>	NYJ-J 3x2,5mm <sup>2</sup>	NYJ-J 3x2,5mm <sup>2</sup>	NYJ-J 3x2,5mm <sup>2</sup>	NYJ-J 3x2,5mm <sup>2</sup>	Kabel
Napomena	odnosi prema PRC-AG						supervizor soba	supervizor soba	operator soba	operator soba	operator soba	Napomena

d	Investitor	PLOVPUT d.o.o. Split		Naziv		Projekt elektroatracija		Broj projekta		E-441		Naslov	
c	Sektor sigurnosti plovidbe			Faza		Izvedbeni projekt		Z.O.P.		01/2010		razdjelnika mreže RO-MR i agregata RO-AG	
b		Gradjevina		UREBENJE PROSTORA PRIZEMLJA ZGRADJE ORP		Gl. projektant		Veljko Peović d.i.g.		Mapa		2	
a	Izmjena	Datum		Potpis		Projektant		A. Kraljević, dipl.ing.el.		Datum		03.2010	
						Izradio		Ante Petrović		Mjesto			
						Elektro projekt i sustavi d.o.o. Split				Naost br.		441-204	
										Lst		2	
										Lstova		10	

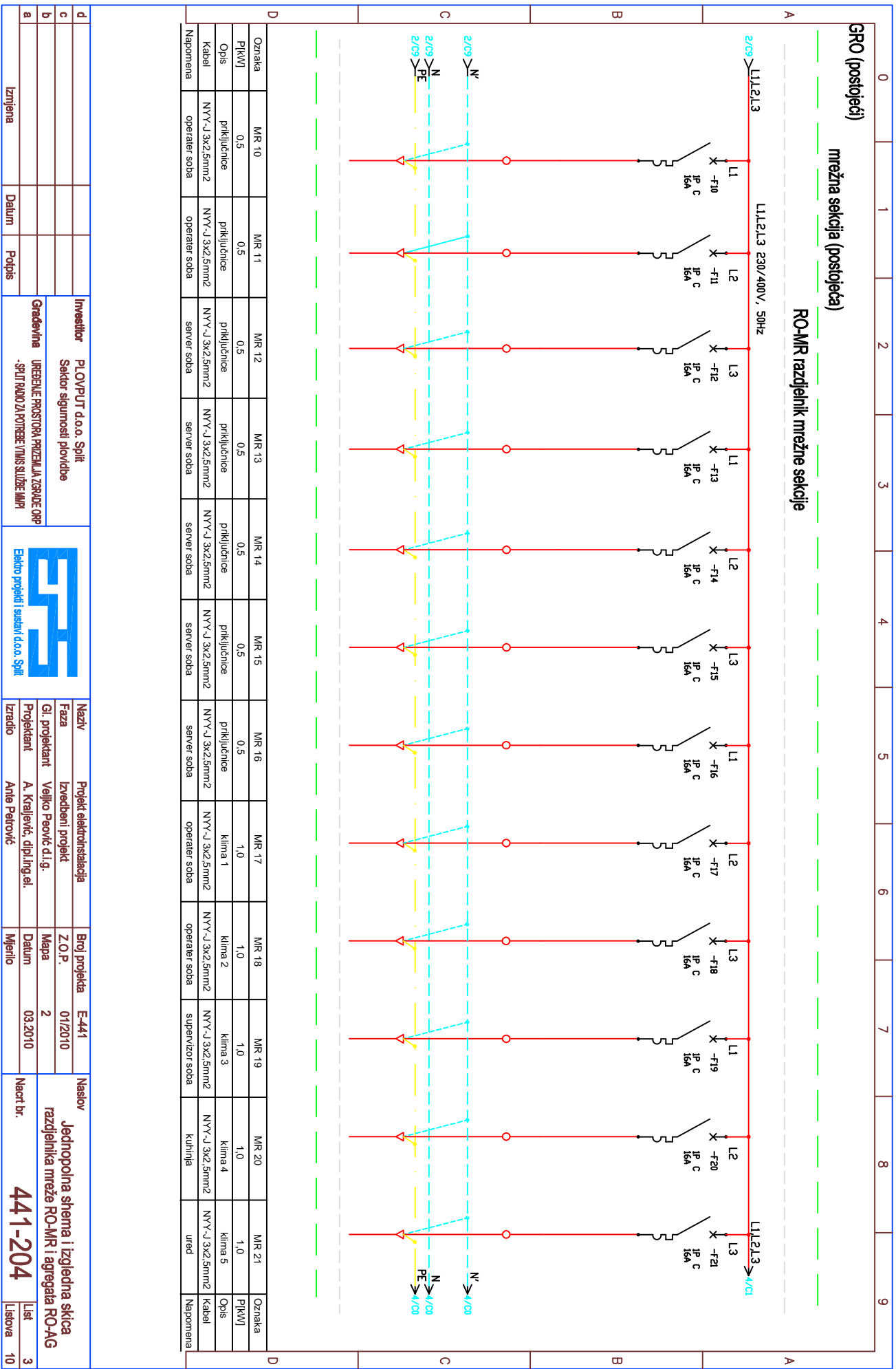

d			
c			
b			
a			

**Investitor** PLOVPUT d.o.o. Split  
 Sektor sigurnosti podvoda

**Gradjevina** UREDBNE PROSTORA PRIZEMLJA ZGRADJE ORP  
 -SPIL RADIJO ZA POTREBE VMIS SLUŽBE IMPI



Naziv	Projekt elektrinstalacija	Broj projekta	E-441
Faza	Izvedbeni projekt	Z.O.P.	01/2010
Gl. projektant	Veljko Peović d.i.g.	Mapa	2
Projektant	A. Kraljević, dipl.ing.el.	Datum	03.2010
Izradio	Ante Petrović	Mesto	

**Naslov** Jednopolna shema i izgledna skica  
 razdeljnika mreže RO-MR i agregata RO-AG

**Nacrt br.** 441-204

List	3
Listova	10



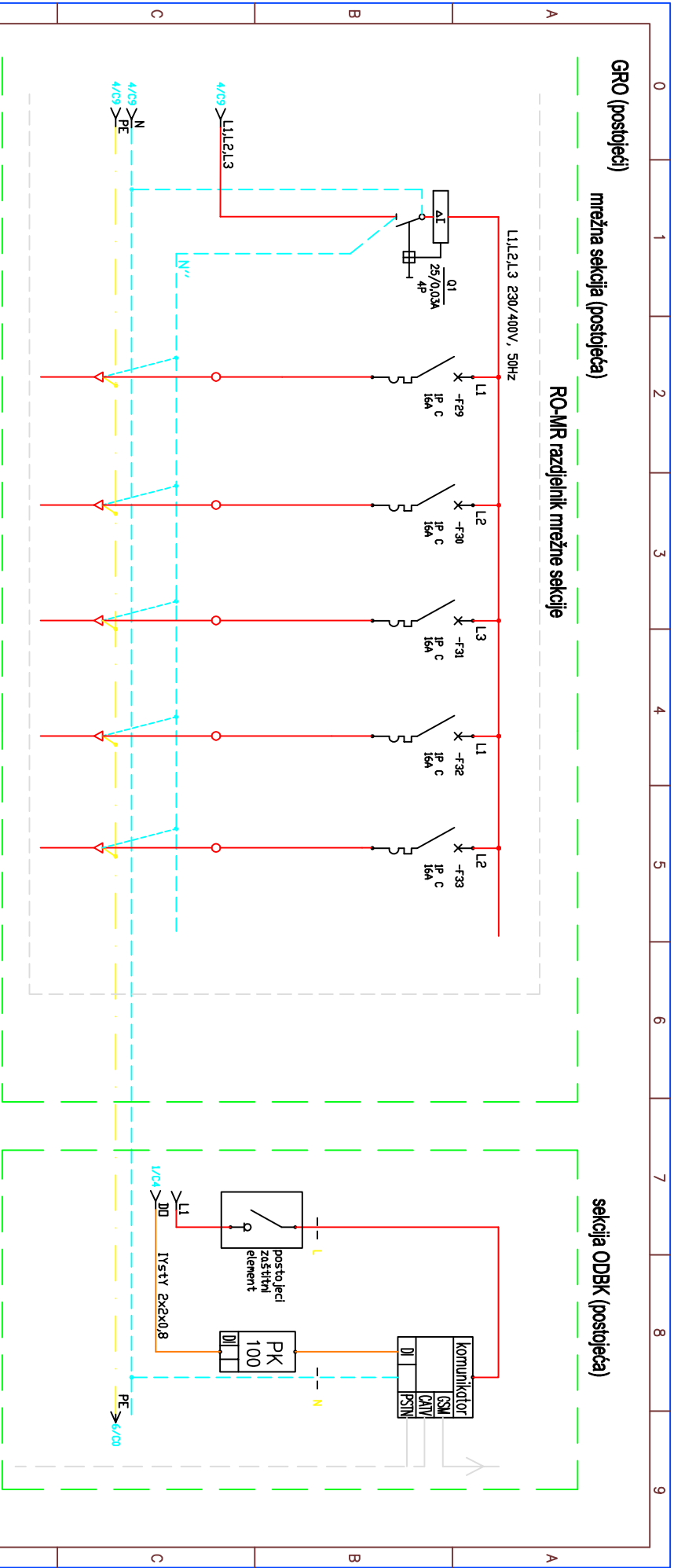

Oznaka	Q2	MR 29	MR 30	MR 31	MR 32	MR 33	mag. priključnica	A/B/C	Oznaka
PKWJ	0,7	1,0	0,5	2,5	0,5	0,5			PKWJ
Opis	<b>bezujično napajanje</b>	priključnica	izvod (rasv. tijelo)	izvod (el. gr. vode)	priključnica	izvod (rasv. tijelo)	komunikator	<b>GSM / PSTN (RJ45)</b>	Opis
Kabel	XP00-A 4x50mm <sup>2</sup>	NY-Y 3x2,5mm <sup>2</sup>	NY-Y 3x2,5mm <sup>2</sup>	NY-Y 3x2,5mm <sup>2</sup>	NY-Y 3x2,5mm <sup>2</sup>	NY-Y 3x2,5mm <sup>2</sup>			Kabel
Napomena		Kuhinja (el. gr. vode)	WC (ženski)	WC (ženski)	WC (muški)	WC (muški)	postojeca instalacija	<b>postojeca instalacija</b>	Napomena

Investitor		Naziv		Broj projekta		Naslov	
PLOVPUT d.o.o. Split		Projekt elektronizacija		E-441		Jednopolna shema i izgledna skica	
Sektor sigurnosti plovidbe		Izvedbeni projekt		Z.O.P.		razdjelnika mreže RO-MR i agregata RO-AG	
Gradjevina		Veljko Peović d.l.g.		Mapa		2	
UREBNE PROSTOR, PRIZEMLA, ZGRADJE ORP		Projektant		Datum		03.2010	
-SUT RADIJO ZAPOSIBE, VINSKI SLUŽBE, ILMPI		Izradio		Mjesilo		Nacrt br.	
Izmijena		Datum		Potpis		441-204	
						List	
						5	
						Listova	
						10	



Elektro projekt i savjet d.o.o. Split

**GRO (postojeći)**

**agregatska sekcija (postojeća)**

**RO-AG razdjelnik agregatske sekcije**

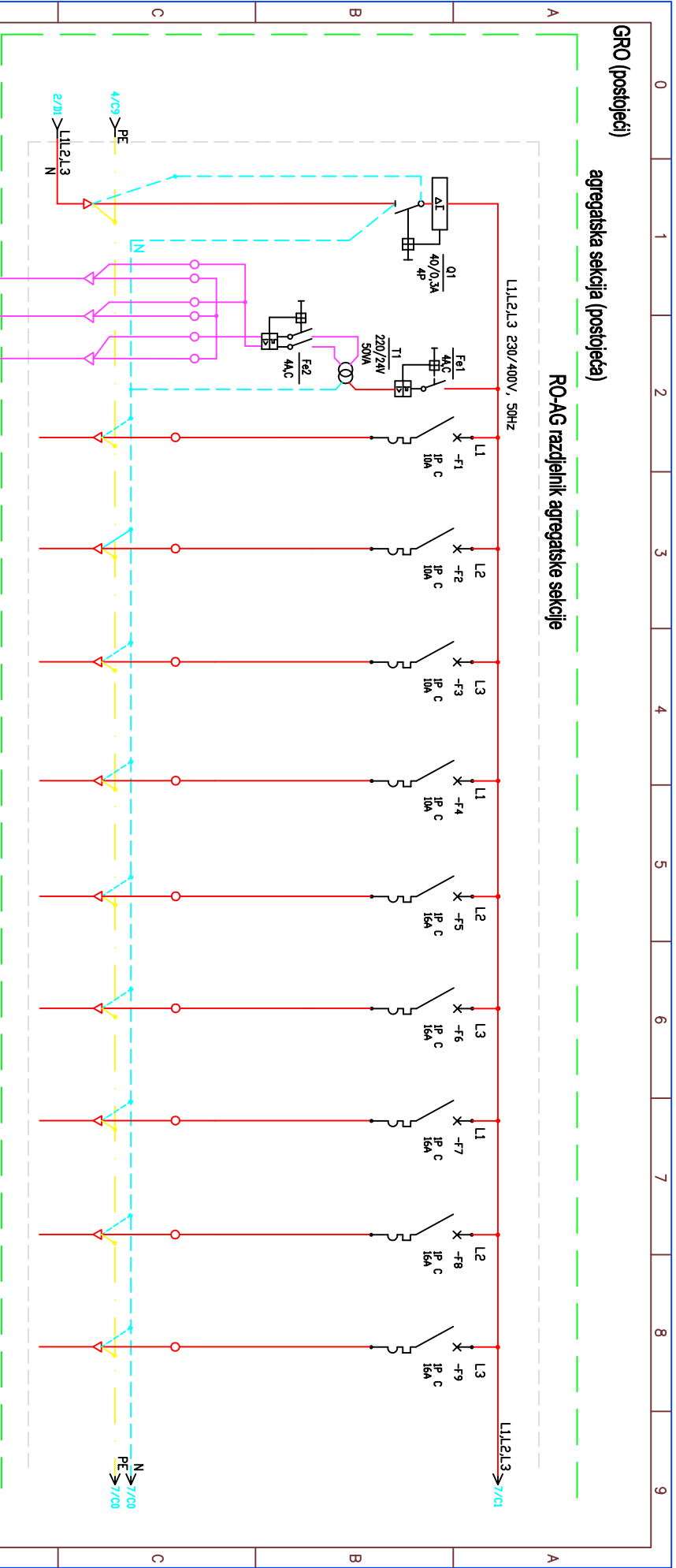

Oznaka	AG 00	Fe11/Fe2 (E2)	AG 1	AG 2	AG 3	AG 4	AG 5	AG 6	AG 7	AG 8	AG 9	Oznaka
PKWJ	21,5	- - -	0,5	0,5	0,5	0,5	0,5	0,5	0,5	0,5	0,5	PKWJ
Opis	razdjelnik agregatske sekcije	dijelni sklop sa izvornom	rasvjeta+PP rasvjeta	rasvjeta+PP rasvjeta	rasvjeta+PP rasvjeta	sigurnosna rasvjeta	priljučnice	priljučnice	priljučnice	priljučnice	priljučnice	Opis
Kabel	NY-Y-J 5x1,6mm <sup>2</sup>	2xNHX-E30 2x1,5mm <sup>2</sup>	NY-Y-J 5x1,5mm <sup>2</sup>	NY-Y-J 5x1,5mm <sup>2</sup>	NY-Y-J 5x1,5mm <sup>2</sup>	NY-Y-J 3x1,5mm <sup>2</sup>	NY-Y-J 3x2,5mm <sup>2</sup>	NY-Y-J 3x2,5mm <sup>2</sup>	NY-Y-J 3x2,5mm <sup>2</sup>	NY-Y-J 3x2,5mm <sup>2</sup>	NY-Y-J 3x2,5mm <sup>2</sup>	Kabel
Napomena	dovod sa PRO-AG	+NHX-E30 5x1,5mm <sup>2</sup> (E2)					supervizor soba	supervizor soba	operator soba	operator soba	operator soba	Napomena

d	Investitor	PLOVPUT d.o.o. Split		Naziv	Projekt elektromontazija		Naslov	Jednopolna shema i izgledna skica	
	Sektor	sigurnosti plovidbe			Faza	Izvedbeni projekt		razdjelnika mreže RO-MR i agregata RO-AG	
c	Graditeljna	UREDBNE PROSTORA PRIZEMLJA ZGRADNE ORP		Gl. projektant	Veljko Peović d.i.g.		Mapa	2	
b				Projektant	A. Kraljević, dipl.ing. el.		Datum	03.2010	
a	Izvršena	Datum	Potpis	Izradio	Ana Petrović		Mjesitho		
								Nacrtni br.	441-204
								Lista	6
								Listova	10



GRO (postojeći)

agregatska sekcija (postojeća)

RO-AG razdjelnik agregatske sekcije

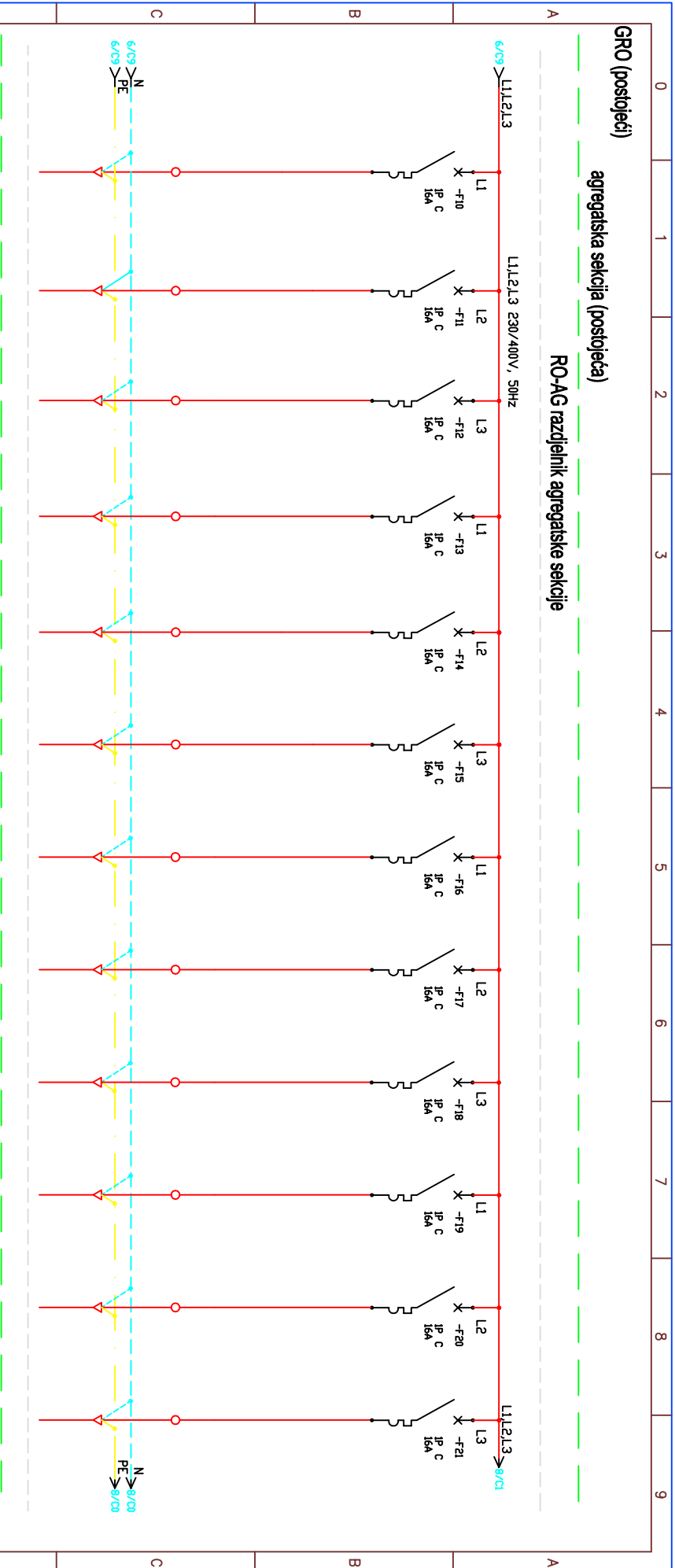

Oznaka	AG 10	AG 11	AG 12	AG 13	AG 14	AG 15	AG 16	AG 17	AG 18	AG 19	AG 20	AG 21	Oznaka
P[kW]	0,5	0,5	0,5	0,5	0,5	0,5	0,5	0,5	0,5	0,5	0,5	2,0	P[kW]
Opis	priljučnice	priljučnice	priljučnice	priljučnice	priljučnice	priljučnice	priljučnice	priljučnice	priljučnice	priljučnice	priljučnice	klima	Opis
Kabel	NY-Y-J 3x2,5mm <sup>2</sup>	NY-Y-J 3x2,5mm <sup>2</sup>	NY-Y-J 3x2,5mm <sup>2</sup>	NY-Y-J 3x2,5mm <sup>2</sup>	NY-Y-J 3x2,5mm <sup>2</sup>	NY-Y-J 3x2,5mm <sup>2</sup>	NY-Y-J 3x2,5mm <sup>2</sup>	NY-Y-J 3x2,5mm <sup>2</sup>	NY-Y-J 3x2,5mm <sup>2</sup>	NY-Y-J 3x2,5mm <sup>2</sup>	NY-Y-J 3x2,5mm <sup>2</sup>	NY-Y-J 3x2,5mm <sup>2</sup>	Kabel
Napomena	operator soba	operator soba	operator soba	operator soba	operator soba	server soba	server soba	server soba	server soba	server soba	server soba	server soba	Napomena

d		Investitor	PLOVPUT d.o.o. Split		 Elektro projekti i sistemi d.o.o. Split	Naziv	Projekt elektrinstalacija	Broj projekta	E-441	Naslov	Jednopolna shema i izgledna slika razdjelnika mreže RO-MR i agregata RO-AG			
c		Sektor sigurnosti plovidbe				Faza	Izvedbeni projekt	Z.O.P.	01/2010					
b		Gradjevina	UREBNAJE PROSTORA PRIZEMLJA ZGRADJE ORP -SPRT RADOVA POTREBE VIMIS SLUŽBE MMPI			Glj. projektant	Veljko Peović d.l.g.	Mapa	2					
a		Izmjena	Datum	Potpis	Projektant	A. Kraljević, dipl.ing.el.	Datum	03.2010				Nacr. br.	441-204	List 7
					Izradio	Ante Petrović	Izradio							List 10

GRO (postojeći)

agregatska sekcija (postojeća)

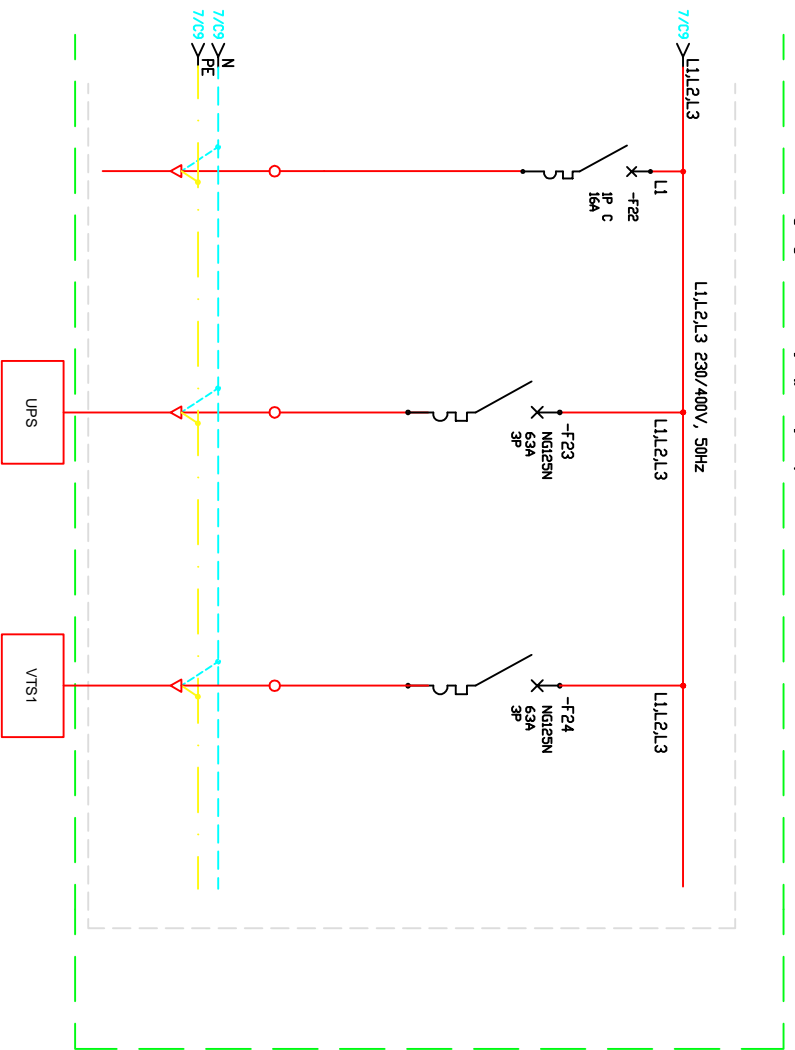

Oznaka	AG 22	AG 23	AG 24	Oznaka
PKWJ	0,5	9,0	9,0	PKWJ
Opis	prilifukcije	UPS	bajypass UPS	Opis
Kabel	NYY-J 3x2,5mm2	NYY-J 5x10mm2	NYY-J 5x10mm2	Kabel
Napomena	ured	server soba	server soba (na grehensatu sklopiku)	Napomena

d	c	b	a	Investitor		Naziv		Broj projekta		Naslov	
				PLOVPUT d.o.o. Split Sektor sigurnosti podvođe		Projekt elektroatracija		E-441		Jednopolna shema i izgledna skica	
				Gradovna UREĐENJE PROSTORA PRIZEMLJA ZGRADJE ONP -SPJIT RADIO ZA POTREBE VMIS SLUŽBE IMPI		Izvedbeni projekt		Z.O.P.		razdjelnika mreže RO-MR i agregata RO-AG	
				Izvršena		Projektant A. Kraljević, dipl.ing.el.		Mapa		Naost br.	
				Datum		Ante Petrović		Datum		441-204	
				Potpis				Mjesto		List 8	
										Listova 10	





0 1 2 3 4 5 6 7 8 9

Postojeći GRO

Postojeća mrežna sekcija

Postojeća agregatska sekcija

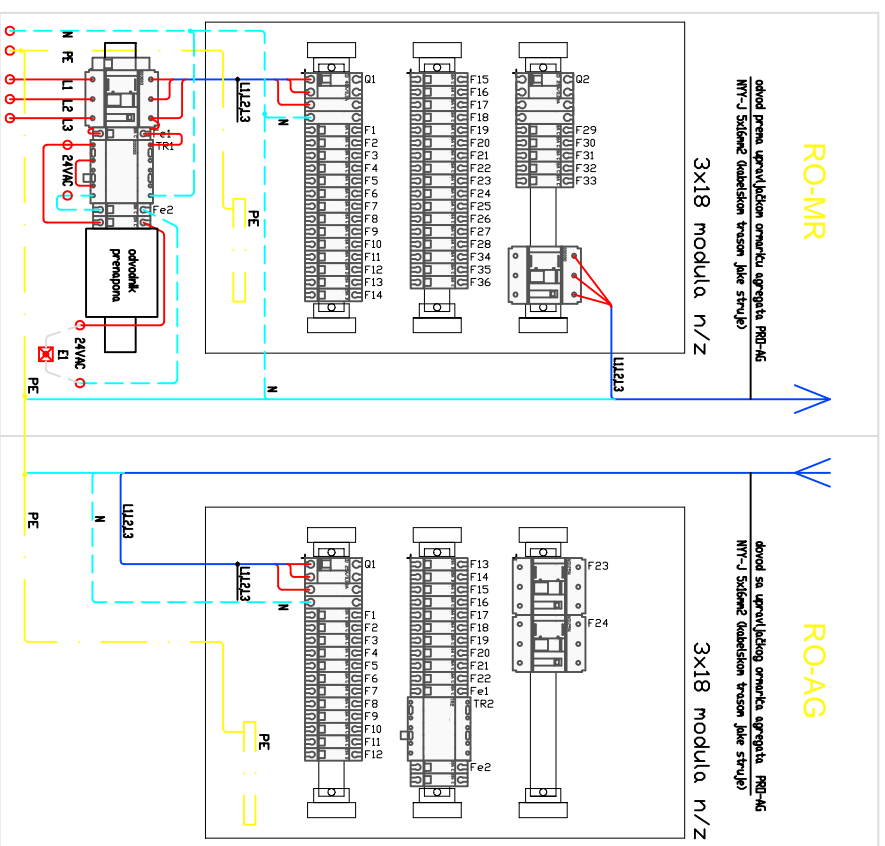

d			
c			
b			
a	Izmjena	Datum	Potpis

Investitor	PILOVPUT d.o.o. Split Sektor sigurnosti plovidbe
Gradivina	UREĐENJE PROSTORA PRIZEMLA ZSRUČE ORP -SUII RAVNO ZA POTREBE VINSKE SLUŽBE I MPI



Naziv	Projekt elektroatlacija	Broj projekta	E-441
Faza	Izvedbeni projekt	Z.O.P.	01/2010
Gl. projektant	Veljko Peović s.i.g.	Mapa	2
Projektant	A. Kraljević, dipl.ing. el.	Datum	03.2010
Izradio	Ana Petrović	Mjerilo	

Naslov	Jednopolna shema i izgledna skica razdjelnika mreže RO-MR i agregata RO-AG	List	10
Nacrtni br.	441-204	Lista	10